



NAKCO **ФА-400**

ПОГЛОТИТЕЛЬ ДЫМА

Поглотитель дыма
Руководство по эксплуатации

Благодарим Вас за приобретение поглотителя дыма НАККО FA-400.
Ознакомьтесь с настоящим руководством, прежде чем приступать к работе с НАККО FA-400.
Храните руководство под рукой, чтобы иметь возможность обращаться к нему в дальнейшем.

Содержание

1. Комплект поставки
2. Технические характеристики
3. Меры предосторожности при работе
4. Работа с поглотителем дыма
5. Техническое обслуживание
6. Спецификация деталей

1. Комплект поставки

Убедитесь, что упаковка содержит все перечисленные ниже позиции.

НАККО FA-400 поглотитель дыма.....1 Инструкция по эксплуатации.....3
 Фильтр.....2



Фильтр

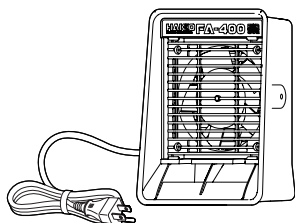

НАККО FA-400

Выключатель питания

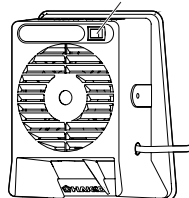

Дополнительно

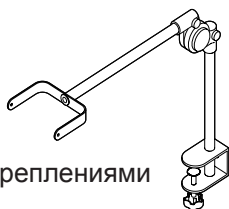

Штатив с креплениями



Ручки крепления
(комплект из 2-х штук)

2. Технические характеристики

Наименование	НАККО FA-400		
		50Hz	60Hz
Потребляемая мощность.	100 V	15W	13W
	110V	18W	15W
	120 V	-	19W
	220V	19W	16W
	230V	22W	18W
	240V	24W	19W
Размеры	166(W) X 212(H) X113(D) mm		
Вес	930g		
Аксессуары	Фильтр (1 шт.)		

Размеры	130 x130 x10 mm
---------	-----------------

- Данное устройство защищено от электростатических зарядов.
- Технические характеристики и дизайн могут быть изменены без предварительного уведомления.

3. Меры предосторожности при работе

ОСТОРОЖНО

- Во избежание риска воспламенения или поражения электрическим током, не используйте данный вентилятор с твердотельными регуляторами скорости.
- Отсоединяйте кабель электропитания перед техническим обслуживанием устройства. Невыполнение этого требования может привести к поражению электрическим током.
- Не используйте устройство в атмосфере горючего или взрывоопасного газа.

ВНИМАНИЕ

- Не храните устройство в местах с повышенной влажностью.
- Используйте для поглотителя дыма только оригинальные запасные части.
- Не закрывайте вентиляционные отверстия данного устройства.
- Выключайте электропитание на время перерыва в работе, перед тем как покинуть рабочее место и после окончания работы.
- Не допускайте попадания пальцев и посторонних предметов в вентилятор.
- Перед перемещением устройства и заменой его частей убедитесь, что электропитание отключено.
- Будьте осторожны, не допускайте к работе с поглотителем дыма детей и лиц, не имеющих необходимых знаний, опыта и допуска к работе с устройством.
- Не разрешайте детям играть с поглотителем дыма.
- В случае утраты или повреждения шнура питания, соблюдайте безопасность, обращайтесь для его замены только к производителю данного устройства, в сервисную службу или к лицам, имеющим соответствующую квалификацию и допуск.

Во избежание несчастных случаев и повреждений НАККО FA-400 соблюдайте следующие правила:

- Не допускайте функционирования поглотителя дыма без фильтра, это может привести к сбоям в работе устройства.
- При соединении/отсоединении шнура питания и розетки держите шнур за вилку.
- Не используйте устройство влажным и не прикасайтесь к нему влажными руками.
- Не совершайте каких-либо действий, приводящих к возникновению опасных ситуаций.



ВНИМАНИЕ

Это изделие защищено от электростатического разряда. Обязательно ознакомьтесь с инструкциями:

1. Пластиковые части являются проводниками, а не изоляторами. При ремонте или замене частей убедитесь, что ток на открытых проводниках устройства отсутствует и изоляция не повреждена.
2. Убедитесь, что используемое устройство имеет заземление.

4. Работа с поглотителем дыма

4.1 Устранение распространяющегося дыма

- Для удаления дыма, распространившегося по помещению, установите поглотитель дыма в положение, как показано на рисунке справа, и включите питание.

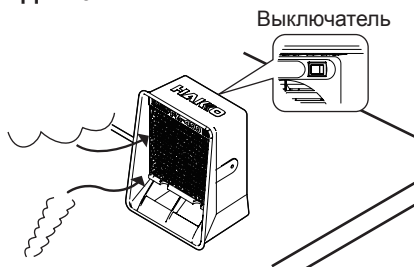

4.2 Устранение локального дыма

- Чтобы устранить дым от припоя, локализующийся около вас, установите поглотитель дыма на стол, как показано на рисунке справа.
- При таком положении устройства поглощение дыма происходит значительно интенсивнее, чем в стандартном положении. И, наоборот, для устранения, широко распространившегося по помещению дыма, такое положение неприемлемо.

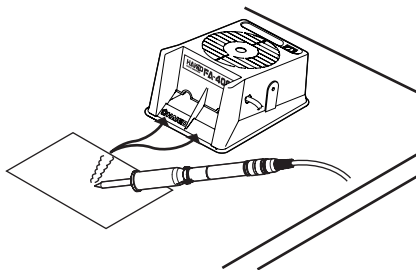

Использование дополнительного кронштейна

- На рисунке справа показан вариант использования поглотителя дыма с кронштейном. Строго соблюдайте положение, в котором НАККО FA-400 устанавливается в держатель.

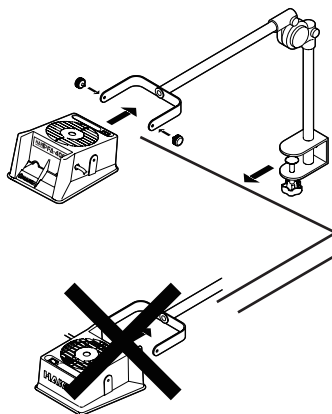

ПРИМЕЧАНИЕ:

- Кронштейн с крепежными винтами (две штуки) не входит в комплект поставки. Его необходимо заказывать дополнительно.
- Отверстия для ручек крепления на НАККО FA-400 закрыты наклейками. Снимите наклейки, перед тем как установить поглотитель дыма в кронштейн.

⚠ ВНИМАНИЕ

Установка НАККО FA-400 в противоположном положении недопустима.

5. Техническое обслуживание

Замена фильтра

- По мере использования фильтра, его поглощающая способность будет снижаться. Как только поверхность фильтра станет полностью белой, его необходимо заменить. При скоплении пыли на поверхности фильтра также необходима замена. Никогда не допускайте увлажнения фильтра.

5.1 Извлечение фильтра

- Для того, чтобы заменить фильтр на новый, возьмите его пальцами, как показано на рисунке справа, вытащите и удалите.

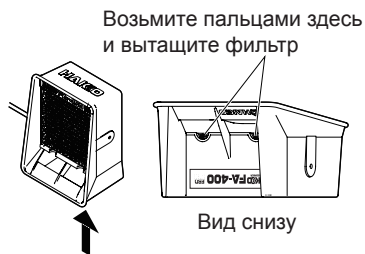

5.2 Установка фильтра

- Установите фильтр в необходимое положение и, нажав на него, зафиксируйте посредством четырех выступов.

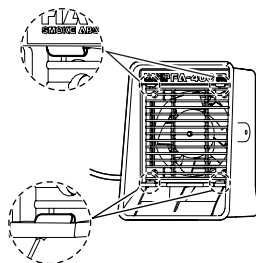

6. Спецификация деталей

Расходные материалы

Номер	Наименование	Техническое описание
A1001	Набор фильтров	Угольные фильтры, набор из 5 штук

Дополнительная комплектация

Номер	Наименование	Техническое описание
C1568	Кронштейн	С ручками крепления (набор из 2-х, ESD)
B1166	Ручки крепления	Набор из 2-х, ESD



NAKCO **ФА-400**
ПОГЛОТИТЕЛЬ ДЫМА